

MONTAGE ANLEITUNG

SCHIEBETOR

1. PRÜFUNG VON ZUBEHÖR UND BESTANDTEILEN DES SCHIEBETORES

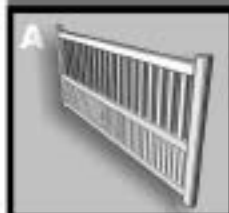
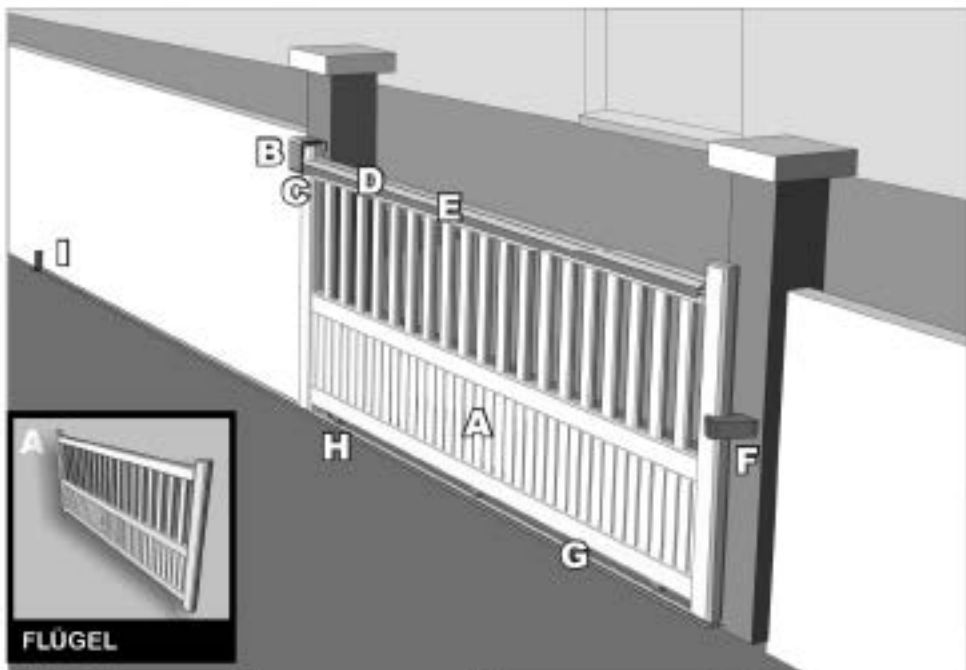

FLÜGEL

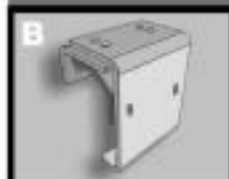

LAUFSCHIENENHALTER

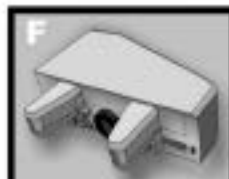

TORANSCHLAG

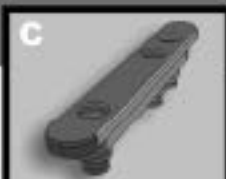

GLEITER



LAUFSCHIENE

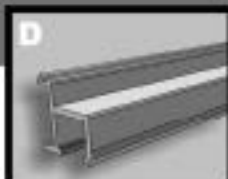

GLEITSCHIENE



LAUFROLLE

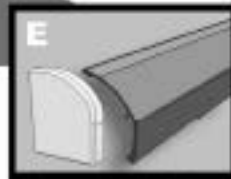

ABDECKUNG
MIT KAPPE



STOPPER

1

MONTAGE ANLEITUNG SCHIEBETOR

2. FIXIERUNG DER GLEITSCHIENE AUF DEM SCHIEBETOR



2.2

MIT HILFE DER KLEINEN LÖCHER AN DER GLEITSCHIENE, DEN QUERTRÄGER VORBOHREN UND DIE GLEITSCHIENE AM QUERTRÄGER ANSCHRAUBEN.

2.1

DIE GLEITSCHIENE MITTIG AUF DE OBEREN QUERTRÄGER (D) LEGEN

2.3

DIE ABDECKUNG (E) ANPASSEN UND DIE KAPPEN AUFSETZEN

3. PLATZIERUNG DER LAUFSCHIENE

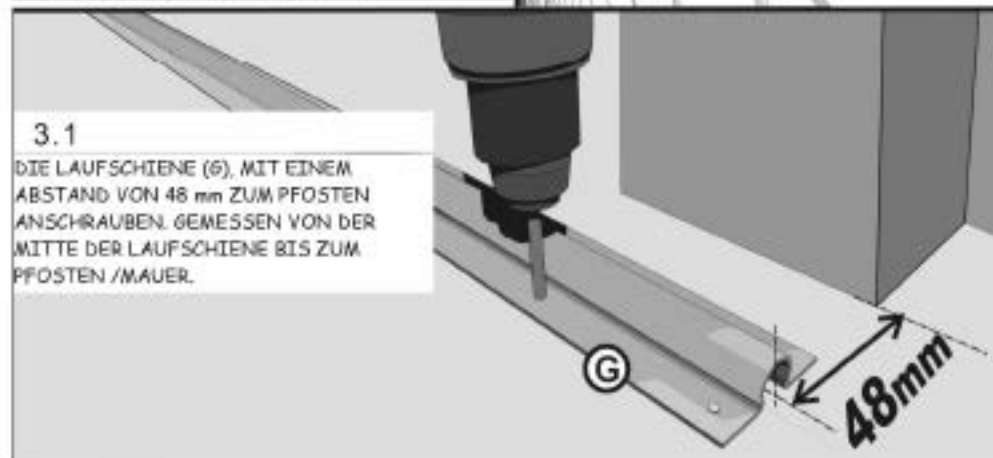

3.1

DIE LAUFSCHIENE (G), MIT EINEM ABSTAND VON 48 mm ZUM PFOSTEN ANSCHRAUBEN. GEMESSEN VON DER MITTE DER LAUFSCHIENE BIS ZUM PFOSTEN / MAUER.

48mm

2

4. FIXIERUNG DES LAUFSCHIENENHALTERS

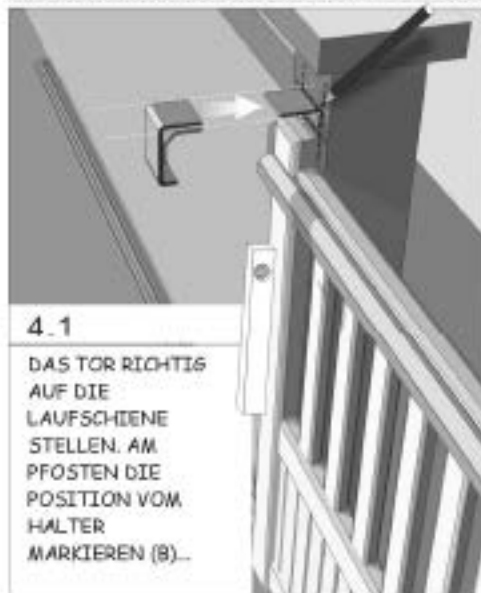

4.1

DAS TOR RICHTIG AUF DIE LAUFSCHIENE STELLEN. AM PFOSTEN DIE POSITION VOM HALTER MARKIEREN (B)...

4.2 ...UND ANSCHRAUBEN

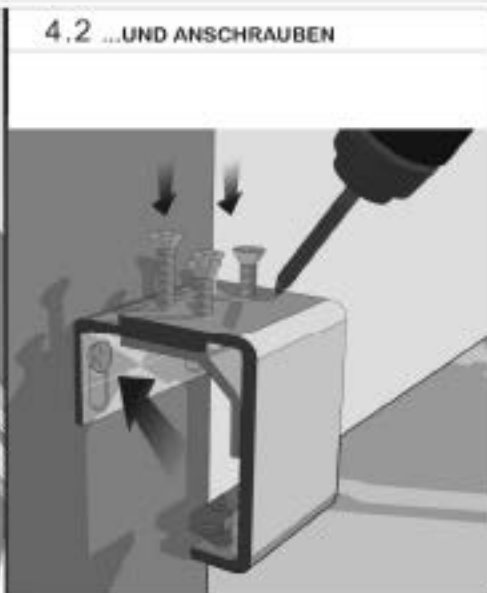

5. GLEITUNG VOM TORFLÜGEL

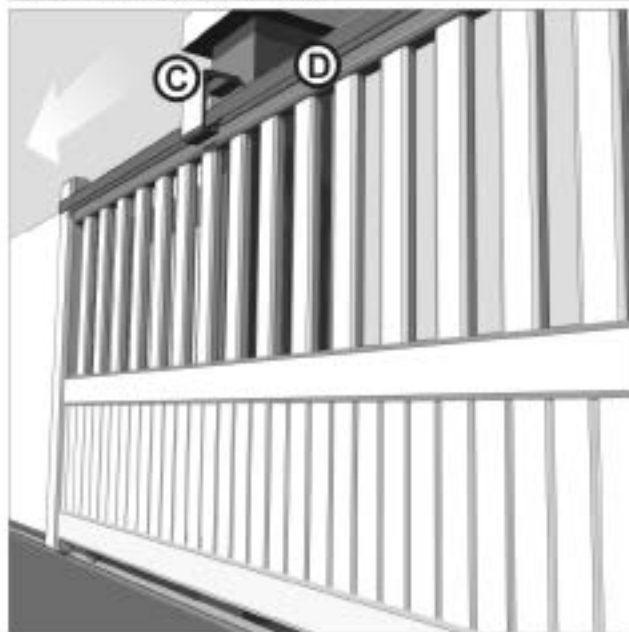

5.1

DEN GLEITER (C) AM JEWEILIGEN HALTER FIXIEREN

5.2

GLEITSCHIENE (D) DURCH DEN GLEITER SCHIEBEN

6. FIXIERUNG DES TORANSCHLAGES

6.1

DIE POSITION MARKIEREN UND DEN TORANSCHLAG (F) ANSCHRAUBEN

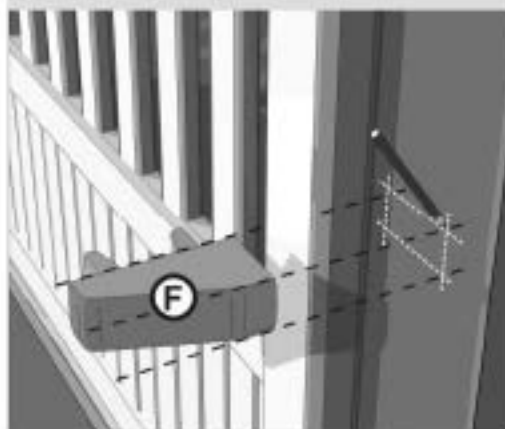

7. FIXIERUNG DES STOPPERS

7.1

AM ENDE DER LAUFSCHIENE, DEN STOPPER AM BODEN ANSCHRAUBEN



8. EINSTELLUNG DES LAUFSCHIENENHALTERS 9. ZUKÜNFTIGE WARTUNG

8.1

WENN NÖTIG, HÖHE UND TIEFE VOM LAUFSCHIENENHALTER EINSTELLEN, UM DIE GLEITUNG ZU VERBESSERN

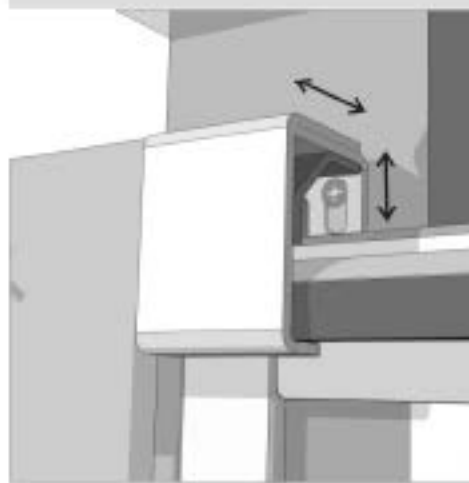

9.1

REGELMÄSSIG MIT WASSER, SEIFE UND TUCH REINIGEN

2 - 3 MAL IM JAHR, DIE LAUFROLLE, DEN GLEITER UND DAS SCHLOSS ÖLEN

